

Technisches Datenblatt

1044-035F / ESD 23

(Stand 26/06/2024)

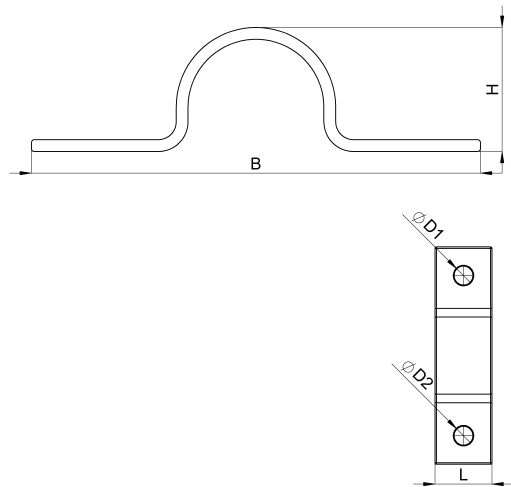

Ausführungsmerkmale

Abmessungen (L / B / H) (mm)	20 x 76 x 21
Schirmdurchmesser Min/Max (mm)	20 / 23
Lochdurchmesser (D1 / D2) (mm)	6.6, 6.6
Befestigungsbohrungen	M6 / M6
Gewicht (kg)	0.029
Bauteil	Montagefuß
Material	Stahl verzinkt
Montageart	Schraubmontage

Bestellbezeichnung

Bezeichnung	Bestell-Nr.	Beschreibung	VE
ESD 23	1044-035F	Erdungsschelle mit 2 Befestigungslaschen, Klemmbereich 20,0 - 23,0mm, M6, verzinkt	VE = 100 St.